

SAMSUNG

FULL MANUAL

HW-Q800T

Imagine the possibilities







Thank you for purchasing this Samsung product.

To receive more complete service, please register
your product at www.samsung.com/register

INFORMACJE DOTYCZĄCE BEZPIECZEŃSTWA

OSTRZEŻENIA DOTYCZĄCE BEZPIECZEŃSTWA

ABY ZMNIJSZYĆ RYZYKO PORAŻENIA PRĄDEM ELEKTRYCZNYM, NIE NALEŻY ZDEJMOWAĆ OSŁONY (LUB CZĘŚCI TYLNEJ). WEWNĄTRZ NIE ZNAJDUJĄ SIĘ ŻADNE CZĘŚCI PODLEGAJĄCE SERWISOWANIU PRZEZ UŻYTKOWNIKA. CZYNNOŚCI SERWISOWE POZOSTAW WYKWALIFIKOWANEMU PERSONELOWI SERWISU. Poniższa tabela zawiera objaśnienia symboli, które mogą znajdować się na urządzeniu firmy Samsung.

	PRZESTROGA RYZYKO PORAŻENIA PRĄDEM ELEKTRYCZNYM. NIE OTWIERAĆ	
	Ten symbol oznacza wysokie napięcie w środku urządzenia. Dotykanie jakichkolwiek wewnętrznych części produktu jest niebezpieczne.	
	Ten symbol oznacza, że do urządzenia dołączono dokumentację zawierającą ważne informacje na temat jego obsługi i konserwacji.	
	Produkt klasy II: Ten symbol oznacza, że nie jest konieczne połączenie obudowy urządzenia z przewodem ochronnym (uziemiającym). Jeśli tego symbolu nie ma na urządzeniu z przewodem zasilającym, urządzenie MUSI mieć niezawodne uziemienie.	
	Napięcie prądu przemiennego: Ten symbol oznacza, że napięciem znamionowym jest napięcie prądu przemiennego.	
	Napięcie prądu stałego: Ten symbol oznacza, że napięciem znamionowym jest napięcie prądu stałego.	
	Przeostrożenie, należy zapoznać się z instrukcją obsługi: Ten symbol oznacza zalecenie zapoznania się z odpowiednim dokumentem w celu uzyskania przez użytkownika dalszych informacji związanych z bezpieczeństwem.	

OSTRZEŻENIE

- Aby zmniejszyć ryzyko wystąpienia pożaru lub porażenia elektrycznego, nie wystawiaj niniejszego urządzenia na działanie deszczu i wilgoci.

PRZESTROGA

- ABY UNIKNĄĆ PORAŻENIA ELEKTRYCZNEGO, WSUŃ WTYCZKĘ CAŁKOWICIE DO GNIAZDA ELEKTRYCZNEGO.
- Niniejsze urządzenie powinno zawsze być podłączone do gniazda prądu zmiennego z uziemieniem.
- Aby odłączyć urządzenie od źródła zasilania, należy chwytać za wtyczkę.
- Nie należy wystawiać tego urządzenia na kapiącą wodę lub chlapanie. Na urządzeniu nie wolno także stawiać żadnych przedmiotów wypetnionych płynami, takich jak wazon.
- Aby całkowicie wyłączyć urządzenie, należy wyciągnąć wtyczkę z gniazda sieciowego. Należy także zapewnić łatwy dostęp do wtyczki w dowolnej chwili.

ŚRODKI OSTROŻNOŚCI

1. Upewnij się, że domowa sieć zasilająca prądem przemiennym spełnia wymagania z zakresu zasilania umieszczone na naklejce identyfikacyjnej na spodzie produktu. Urządzenie należy umieścić w pozycji poziomej na odpowiedniej podstawie (meblu) zachowując wystarczająco dużo miejsca na dopływ powietrza 7–10 cm. Należy upewnić się, że otwory wentylacyjne nie są zastąpione. Urządzenia nie należy kłaść na wzmacniaczach lub innych urządzeniach, które mogą nagrzewać się w czasie pracy. Urządzenie zostało zaprojektowane jako urządzenie ciągłego użytku. Aby całkowicie wyłączyć urządzenie, odłącz wtyczkę zasilania z gniazdka. Odłącz urządzenie, jeżeli nie ma być używane przez dłuższy czas.
2. Podczas burzy z piorunami należy odłączyć główną wtyczkę prądu przemiennego z gniazda. Napięcie gwałtownie wzrasta pod wpływem wyładowań atmosferycznych, co może uszkodzić jednostkę.
3. Jednostki nie należy wystawiać bezpośrednio na promienie słońca lub inne źródła ciepła. Mogłyby to doprowadzić do przegrzania i uszkodzenia urządzenia.
4. Produkt należy chronić przed wilgocią (np. wazon) i nadmiernym ciepłem (np. z kominka) lub urządzeniami wytwarzającymi silne pole elektromagnetyczne. Jeśli urządzenie nie działa prawidłowo, należy odłączyć kabel zasilania ze źródła prądu zmiennego. Produkt nie jest przeznaczony do użytku przemysłowego. Należy go używać jedynie w celu prywatnym. Jeśli produkt lub płyta były przechowywane w niskich temperaturach, może wystąpić kondensacja pary wodnej. W przypadku przewożenia odtwarzacza zimą należy odczekać około 2 godzin przed jego użyciem, aż temperatura jednostki osiągnie wartość pokojową.
5. Baterie użyte w tym produkcie zawierają substancje chemiczne szkodliwe dla środowiska. Nie należy wyrzucać baterii razem z innymi odpadkami gospodarstwa domowego. Nie należy wrzucać baterii do ognia. Nie należy dopuszczać do zwarcia ani do przegrzania baterii, ani nie należy ich rozmontowywać. W przypadku nieprawidłowego włożenia baterii istnieje niebezpieczeństwo wybuchu. Nowe baterie powinny być tego samego typu.

SPIS TREŚCI

01	Sprawdzenie elementów	6
02	Informacje o produkcie	7
	Panel przedni / panel górny listwy Soundbar	7
	Panel dolny listwy Soundbar	8
03	Obsługa pilota do listwy Soundbar	9
	Wkładanie baterii przed użyciem pilota (2 baterie AA)	9
	Obsługa pilota	9
	Używanie ukrytych przycisków (z więcej niż jedną funkcją)	12
	Dane wyjściowe dla różnych trybów efektów dźwiękowych	12
	Regulacja głośności listwy Soundbar za pomocą pilota telewizora	13
04	Podłączanie głośnika niskotonowego	14
	Podłączanie zasilania i urządzeń	14
	– Ręczne podłączanie głośnika niskotonowego	15
	– Wskaźniki LED z tyłu głośnika niskotonowego	17
	Podłączanie urządzenia SWA-9000S (do nabycia osobno) do listwy Soundbar	18
05	Korzystanie z przewodowego połączenia z telewizorem	20
	Metoda 1. Podłączanie za pomocą przewodu HDMI	20
	– Podłączanie urządzenia do telewizora, który obsługuje standard HDMI ARC (Audio Return Channel — Kanał zwrotny audio)	20
	Metoda 2. Podłączanie urządzenia za pomocą przewodu optycznego	21
06	Korzystanie z bezprzewodowego połączenia z telewizorem	23
	Połączenie przez Bluetooth	23
07	Nawiązywanie połączenia z urządzeniem zewnętrznym	25
	Metoda 1. Podłączanie przy użyciu kabla HDMI (możliwość dekodowania i odtwarzania dźwięku w formacie Dolby Atmos)	25
	Metoda 2. Podłączanie urządzenia za pomocą przewodu optycznego	26

08	Nawiązywanie połączenia z urządzeniem mobilnym	27
	Metoda 1. Połączenie przez Bluetooth	27
	Metoda 2. Połączenie przez Wi-Fi (sieć bezprzewodowa)	30
	Konfigurowanie usługi Amazon Alexa	31
	Korzystanie z funkcji Tap Sound	33
09	Montaż elementu Wspornik do montażu na ścianie	34
	Środki ostrożności dotyczące instalacji	34
	Komponenty montażowe	34
10	Instalacja listwy Soundbar nad podstawką telewizora	36
	Element	36
11	Aktualizacja oprogramowania	37
	Automatyczna aktualizacja	37
	Aktualizacja za pośrednictwem portu USB	37
	Inicjalizacja	38
12	Rozwiązywanie problemów	39
13	Licencji	41
14	Informacja o Licencji Open Source	42
15	Ważne Informacje Dotyczące Obsługi Serwisowej	42
16	Dane Techniczne i Uwagi	43
	Dane techniczne	43

01 SPRAWDZENIE ELEMENTÓW



Urządzenie główne Soundbar



Pilot zdalnego sterowania listwy
Soundbar/baterie



Głośnik niskotonowy



Przewód zasilający
(Głośnik niskotonowy, Soundbar)



Zasilacz sieciowy
(Soundbar)



Przewód HDMI



Szablon do montażu na ścianie



Śruba mocująca



Śruba



Wspornik do montażu na ścianie









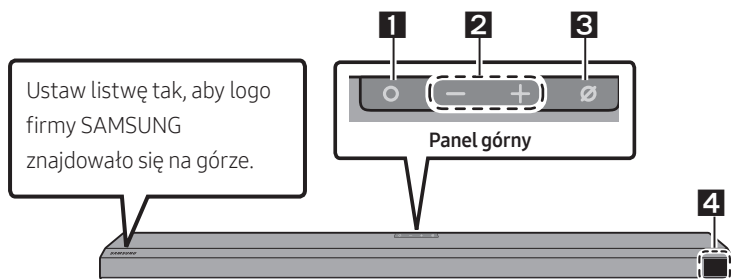

Gumowa nóżka

- Więcej informacji na temat obsługiwanych źródeł zasilania i zużycia prądu znajduje się na etykiecie umieszczonej na urządzeniu. (Etykieta: dolna część urządzenia głównego Soundbar)
- W celu zakupu dodatkowych podzespołów lub opcjonalnych przewodów należy skontaktować się z centrum serwisowym lub działem obsługi klienta firmy Samsung.
- Więcej informacji na temat elementu wspornika do montażu na ścianie lub gumowej nóżki znajduje się na stronach 34–36.
- Konstrukcja, dane techniczne i wygląd ekranu aplikacji mogą ulec zmianie bez wcześniejszego ostrzeżenia.
- Wygląd akcesoriów może odbiegać od przedstawionego na powyższym rysunku.

02 INFORMACJE O PRODUKCIE

Panel przedni / panel górny listwy Soundbar



1	Przycisk  (Wielofunkcyjny) <ul style="list-style-type: none">• W trybie oczekiwania naciśnij przycisk , aby włączyć listwę Soundbar.• Naciśnij przycisk , aby zmienić źródło wejścia.• Naciśnij przycisk  na 3 sekundy, aby wywołać usługę Alexa. Wypowiedz polecenie przy wciśniętym przycisku, aby włączyć rozpoznawanie głosu.
2	Przycisk   (Regulacja głośności) Regulacja głośności.
3	Przycisk  (Wł./wył. mikrofon) Nacisnąć przycisk, aby włączyć lub wyłączyć mikrofon.
4	Wyświetlacz Wyświetlanie stanu produktu i bieżącego trybu. D.IN → HDMI → Wi-Fi → BT

- Po podłączeniu przewodu sieciowego przycisk zasilania zacznie działać po 4–6 sekundach.
- Emisja dźwięku z urządzenia rozpocznie się po 4–5 sekundach od momentu jego włączenia.
- Jeśli dźwięk jest emitowany zarówno z telewizora, jak i z listwy Soundbar, należy przejść do menu **Ustawienia** telewizora i zmienić opcję głośnika telewizora na **Zewnętrzne**.

Panel dolny listwy Soundbar

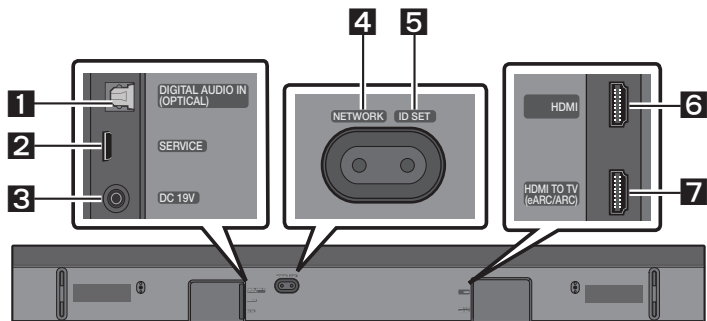

1	DIGITAL AUDIO IN (OPTICAL) Podłączyć do cyfrowego wyjścia (optycznego) urządzenia zewnętrznego. (Patrz strona 26)
2	SERVICE Podłączyć urządzenie pamięci masowej USB, aby zaktualizować oprogramowanie produktu.
3	DC 19V (Wejście zasilacza) Podłączyć zasilacz sieciowy. (Patrz strona 14)
4	NETWORK Nacisnąć, aby nawiązać połączenie z siecią bezprzewodową (Wi-Fi) za pomocą aplikacji SmartThings .
5	ID SET Nacisnąć, aby bezprzewodowo połączyć listwę Soundbar z głośnikami dźwięku przestrzennego i głośnikiem niskotonowym. (Głośnik dźwięku przestrzennego jest sprzedawany oddzielnie.)
6	HDMI Jednocześnie przesyła cyfrowe sygnały wideo i audio za pośrednictwem przewodu HDMI. Podłączyć do wyjścia HDMI urządzenia zewnętrznego. (Patrz strona 25)
7	HDMI TO TV (eARC/ARC) Podłączyć przewód HDMI do telewizora. (Patrz strona 20)

- Odłączając przewód zasilający zasilacza AC/DC od gniazdka ściennego, należy ciągnąć za wtyczkę. Nie wolno ciągnąć za przewód.
- Nie wolno podłączać tego urządzenia ani innych komponentów do gniazda sieciowego, dopóki wszystkie połączenia między komponentami nie zostaną prawidłowo wykonane.

03 OBSŁUGA PILOTA DO LISTWY SOUNDBAR



Wkładanie baterii przed użyciem pilota (2 baterie AA)

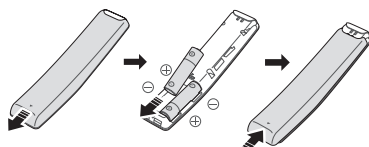

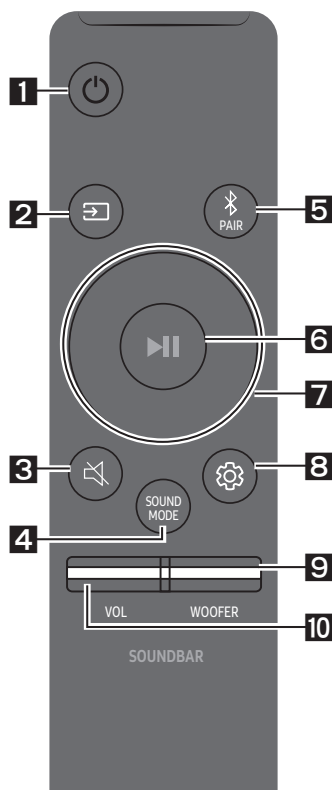

Zsunąć tylną pokrywę w kierunku wskazanym przez strzałkę do momentu jej całkowitego zdjęcia. Włożyć 2 baterie typu AA (1,5 V), prawidłowo orientując ich bieguny. Wsunąć z powrotem tylną pokrywę.



Obsługa pilota



1	 Zasilanie	Włącza i wyłącza listwę Soundbar. • Funkcja Auto Power Down Urządzenie automatycznie wyłączy się w poniższych sytuacjach: <ul style="list-style-type: none">– W trybie D.IN / HDMI / Wi-Fi / BT w przypadku braku sygnału audio przez 18 minut.
2	 Źródło	Nacisnąć, aby wybrać źródło połączone z listwą Soundbar.
3	 Wycisz	Nacisnąć przycisk  (Wycisz), aby wyciszyć dźwięk. Naciśnij go ponownie, aby wyłączyć wyciszenie.

<p>4</p>  <p>SOUND MODE</p>		<p>Tryb dźwięku można ustawić, wybierając jedną z opcji STANDARD, SURROUND, GAME PRO lub ADAPTIVE SOUND.</p> <ul style="list-style-type: none"> • STANDARD Odtwarzanie oryginalnego dźwięku. • SURROUND SOUND Zapewnia pole akustyczne szersze niż standardowe. • GAME PRO Zapewnia stereoskopowy dźwięk, aby użytkownik zanurzył się w akcji podczas grania. • ADAPTIVE SOUND Analizuje treść w czasie rzeczywistym i automatycznie zapewnia optymalne pole dźwiękowe w oparciu o cechy treści.
<p>5</p>  <p>Bluetooth PAIR</p>		<p>Ustawić listwę Soundbar w trybie parowania Bluetooth. Naciśnąć przycisk i poczekać na wyświetlenie ekranu „BT PAIRING”, aby nawiązać połączenie z nowym urządzeniem Bluetooth.</p>
<p>6</p>  <p>Odtwórz/ Zatrzymaj</p>		<p>Odtwarzanie muzyki można również rozpocząć lub zatrzymać poprzez naciśnięcie przycisku.</p>
<p>7</p>  <p>Góra/Dół/ Lewo/Prawo</p>		<p>Naciśnij wskazane obszary, aby wybrać opcje Góra/Dół/Lewo/Prawo.</p> <p>Naciśnij obszary Góra/Dół/Lewo/Prawo na przycisku, aby wybrać lub ustawić funkcje.</p> <ul style="list-style-type: none"> • Zmiana utworu Naciśnij przycisk Prawo, aby wybrać następny plik muzyczny. Naciśnij przycisk Lewo, aby wybrać poprzedni plik muzyczny. • ID SET Tej opcji należy używać, gdy głośnik niskotonowy lub głośniki dźwięku przestrzennego nie są podłączone lub wymagają ponownego podłączenia. Po wyłączeniu zasilania naciśnąć i przytrzymać przycisk Góra przez 5 sekund, aby wykonać procedurę ID SET. (Patrz strona 16.)

8



Kontrola dźwięku

Po naciśnięciu przycisku wyświetlane są kolejno poszczególne ustawienia, takie jak **TREBLE**, **BASS**, **SYNC**, **CENTER LEVEL**, **FRONT TOP LEVEL** oraz **VIRTUAL ON/OFF**. Żądane ustawienie można dostosować przy użyciu przycisków **Góra/Dół**.

- Aby sterować głośnością wysokich i niskich tonów, wybrać opcję **TREBLE** lub **BASS** w ustawieniach dźwięku, a następnie dostosować ich głośność w zakresie od -6 do +6 za pomocą przycisków **Góra/Dół**.
- Nacisnąć i przytrzymać przycisk  (**Kontrola dźwięku**) przez około 5 sekund, aby wyregulować dźwięk w każdym paśmie częstotliwości. Opcje 150 Hz, 300 Hz, 600 Hz, 1,2 KHz, 2,5 KHz, 5 KHz i 10 KHz można wybierać przyciskami **Lewo/Prawo**. Dla każdej z nich można wybrać ustawienie od -6 do +6 za pomocą przycisków **Góra/Dół**. (Należy upewnić się, że tryb dźwięku jest ustawiony na „STANDARD”.)
- Aby sterować głośnością każdego głośnika, wybrać opcję **CENTER LEVEL** lub **FRONT TOP LEVEL** w ustawieniach dźwięku, a następnie dostosować ich głośność w zakresie od -6 do +6 za pomocą przycisków **Góra/Dół**.
- Jeśli obraz w telewizorze TV nie jest zsynchronizowany z dźwiękiem emitowanym przez listwę Soundbar, w ustawieniach dźwięku należy wybrać opcję **SYNC**, a następnie za pomocą przycisków **Góra/Dół** dostosować opóźnienie dźwięku w zakresie 0-300 milisekund.
- Opcja **SYNC** jest obsługiwana tylko w przypadku niektórych funkcji.
- Jeżeli podłączone są głośniki dźwięku przestrzennego, wybrać opcję **REAR LEVEL**, a następnie za pomocą przycisków **Góra/Dół** dostosować ich głośność w zakresie od -6 do +6.
- Funkcję głośnika **VIRTUAL** można przetaczać między ustawieniami **ON/OFF** przyciskami **Góra/Dół**.

9



POZIOM GŁOŚNOŚCI GŁOŚNIKA WOOFER (BASOWEGO)

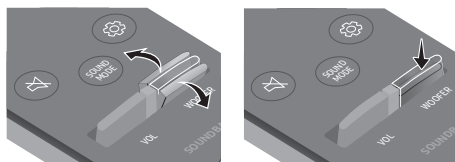

Naciśnij przycisk w górę lub w dół, aby wyregulować poziom głośności głośnika niskotonowego (basowego) do wartości -12 lub od -6 do +6. Naciśnij przycisk, aby ustawić poziom głośności głośnika niskotonowego (basowego) na 0 (ustawienie domyślne).

10



REGULACJA GŁOŚNOŚCI

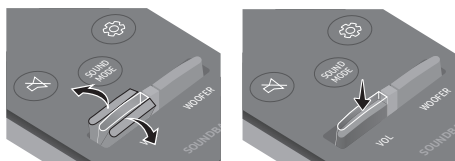

Naciśnij przycisk w górę lub w dół, aby wyregulować głośność.

- **Wycisz**

Nacisnąć przycisk **VOL**, aby wyciszyć dźwięk. Nacisnąć go ponownie, aby wyłączyć wyciszenie.

Używanie ukrytych przycisków (z więcej niż jedną funkcją)

Ukryty przycisk		Strona z informacjami
Przycisk na pilocie	Funkcja	
WOOFER (Góra)	Włączenie/wyłączenie funkcji Pilot do telewizora (tryb czuwania)	Strona 13
Góra	ID SET	Strona 16
 (Kontrola dźwięku)	EQ 7-pasmowy	Strona 11

Dane wyjściowe dla różnych trybów efektów dźwiękowych

Efekt	Wejście	Wyjście	
		Z głośnikiem niskotonowym	Z głośnikiem niskotonowym i zestawem bezprzewodowego głośnika tylnego
STANDARD	2.0 kan	2.1 kan	2.1 kan
	5.1 kan	3.1 kan	5.1 kan
SURROUND	2.0 kan	3.1.2 kan	5.1.2 kan
	5.1 kan	3.1.2 kan	5.1.2 kan
GAME PRO	2.0 kan	3.1.2 kan	5.1.2 kan
	5.1 kan	3.1.2 kan	5.1.2 kan
ADAPTIVE SOUND	2.0 kan	3.1.2 kan	5.1.2 kan
	5.1 kan	3.1.2 kan	5.1.2 kan

- W przypadku źródeł wejściowych Dolby Atmos i DTS:X tryby efektów, które można wybrać za pomocą przycisku **SOUND MODE**, nie będą dostępne. (Informacje o trybach efektów znajdują się wyżej).
- Gdy źródłem wejściowym jest Dolby Atmos®, konfiguracja z wyłącznie głośnikiem niskotonowym zapewnia dźwięk 3.1.2, natomiast konfiguracja z głośnikiem niskotonowym i zestawem bezprzewodowego głośnika tylnego zapewnia dźwięk 5.1.2.
- Zestaw bezprzewodowego głośnika tylnego firmy Samsung można dokupić osobno. Aby kupić zestaw głośników lub głośnik niskotonowy, należy się skontaktować ze sprzedawcą listwy Soundbar.
- Głośniki dźwięku przestrzennego nie będą emitować dźwięku dla wyjścia 2-kanalowego, gdy używany jest tryb **STANDARD**. Aby włączyć dźwięk w głośnikach dźwięku przestrzennego, należy zmienić tryb efektu na **SURROUND**.

Regulacja głośności listwy Soundbar za pomocą pilota telewizora







Głośność listwy Soundbar można regulować za pomocą pilota telewizora.

- Ta funkcja może być używana wyłącznie z pilotami na podczerwień. Piloty Bluetooth (wymagające parowania) nie są obsługiwane.
- W menu telewizora wybrać opcję **Zewnętrzne**, tak aby dźwięki były emitowane przez głośnik zewnętrzny.
- Funkcja jest obsługiwana przez urządzenia następujących producentów: VIZIO, LG, Sony, Sharp, PHILIPS, PANASONIC, TOSHIBA, Hisense, RCA

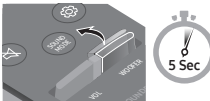
1. Wyłączyć listwę Soundbar.

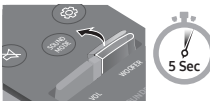
Naciśnąć i przytrzymać przycisk **WOOFER** przez 5 sekund.

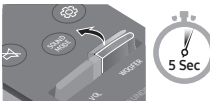
Każde naciśnięcie przycisku **WOOFER** w górę i przytrzymanie go przez 5 sekund powoduje przełączenie trybu w następującej kolejności: „**SAMSUNG-TV REMOTE**” (tryb domyślny), „**OFF-TV REMOTE**”, „**ALL-TV REMOTE**”.

Przycisk na pilocie	Wyświetlacz	Stan
	(Tryb domyślny) SAMSUNG-TV REMOTE 	Pilot na podczerwień telewizora Samsung jest włączony.
	OFF-TV REMOTE 	Pilot telewizora jest wyłączony.
	ALL-TV REMOTE 	Pilota na podczerwień telewizora innej firmy jest włączony.

04 PODŁĄCZANIE GŁOŚNIKA NISKOTONOWEGO

Podłączanie zasilania i urządzeń

Użyć elementów zasilania, aby podłączyć głośnik niskotonowy oraz listwę Soundbar do gniazdka elektrycznego w następującej kolejności:

- Więcej informacji na temat wymaganych źródeł zasilania i zużycia prądu znajduje się na etykiecie umieszczonej na urządzeniu. (Etykieta: dolna część urządzenia głównego Soundbar)

1. Podłączyć przewód zasilający do głośnika niskotonowego.

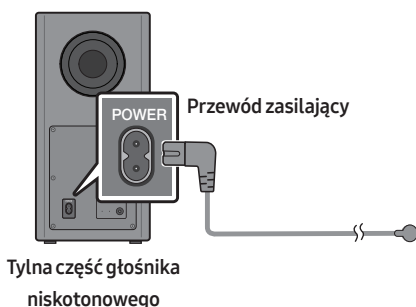

2. Najpierw podłączyć przewód zasilający do zasilacza sieciowego.
Podłączyć zasilacz sieciowy (z przewodem zasilającym) do listwy Soundbar.

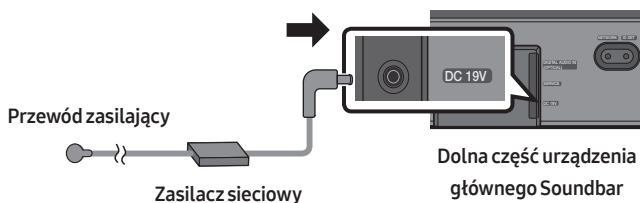

3. Podłączyć zasilanie do listwy Soundbar i głośnika niskotonowego. Głośnik niskotonowy jest podłączany automatycznie po włączeniu listwy Soundbar.

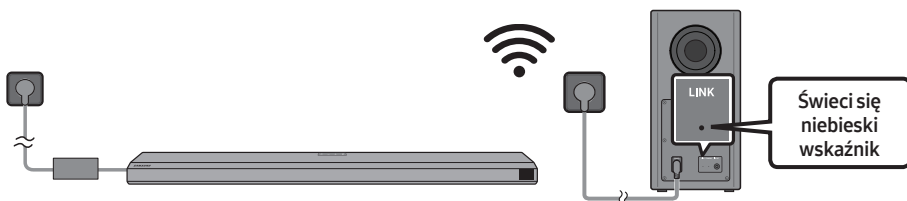

UWAGI

- Przed podłączeniem do głośnika niskotonowego należy podłączyć listwę Soundbar do zasilania. Głośnik niskotonowy zostanie automatycznie połączony z listwą Soundbar podczas uruchamiania.
- W przypadku odłączenia i ponownego podłączenia przewodu zasilającego, gdy urządzenie jest włączone, listwa Soundbar włączy się automatycznie.
- Zasilacz sieciowy musi leżeć płasko na stole lub podłodze. Jeśli zasilacz transformatorowy zostanie powieszony wejściowym przewodem sieciowym w górę, do wnętrza zasilacza może dostać się woda lub inne ciała obce i spowodować jego niepoprawne działanie.

Ręczne podłączenie głośnika niskotonowego

Przed wykonaniem poniższej procedury ręcznego podłączenia:

- Sprawdzić, czy przewody zasilające listwy Soundbar i głośnika niskotonowego są prawidłowo podłączone.
- Upewnić się, że listwa Soundbar jest wyłączona.

1. Wyłączyć główną listwę Soundbar.
2. Nacisnąć i przytrzymać przycisk **ID SET** z tyłu głośnika niskotonowego przez co najmniej 5 sekund.
 - Czerwony wskaźnik z tyłu głośnika niskotonowego się wyłączy, a niebieski wskaźnik zacznie migać.

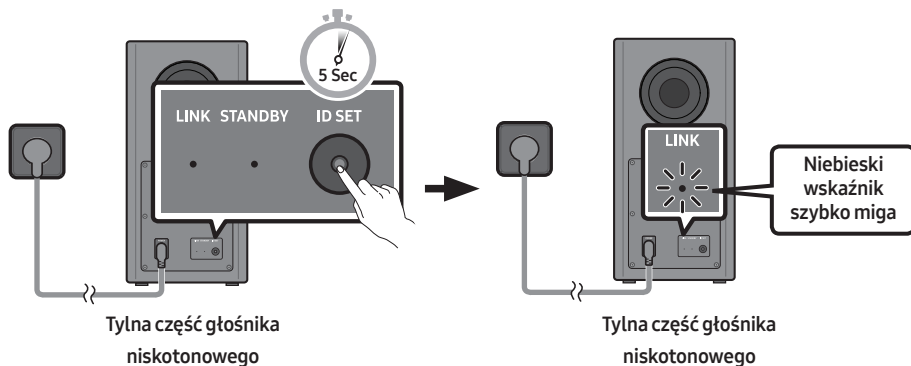

3. Naciśnij i przytrzymaj przycisk **Góra** na pilocie przez 5 sekund.
- Na wyświetlaczu listwy Soundbar pojawi się komunikat **ID SET**, który po chwili zniknie.
 - Listwa Soundbar włączy się automatycznie po zakończeniu procedury **ID SET**.

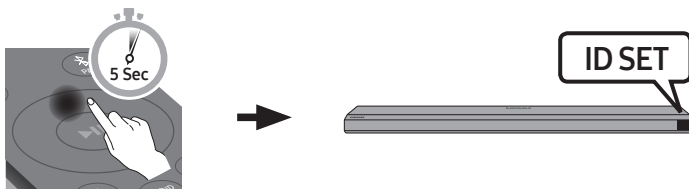

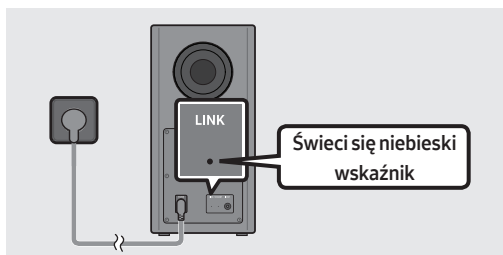

4. Sprawdzić, czy dioda LED LINK świeci na niebiesko światłem ciągłym (nawiązane połączenie).



W przypadku połączenia listwy Soundbar z bezprzewodowym głośnikiem niskotonowym dioda LED LINK przestaje migać i świeci na niebiesko światłem ciągłym.

Wskaźniki LED z tyłu głośnika niskotonowego

Wskaźnik LED	Stan	Opis	Resolution
	Wł.	Pomyślne nawiązanie połączenia (normalne działanie)	-
	Miganie	Ponowne nawiązywanie połączenia	Sprawdź, czy przewód zasilania jest prawidłowo podłączony do głównej listwy Soundbar lub poczekaj około 5 minut. Jeśli wskaźnik miga, należy spróbować ręcznie podłączyć głośnik niskotonowy. Patrz strona 15.
	Wł.	Tryb oczekiwania (gdy urządzenie główne Soundbar jest wyłączone)	Sprawdzić, czy przewód zasilania jest prawidłowo podłączony do głównej listwy Soundbar.
		Połączenie nieudane	Połączyć się ponownie. Patrz instrukcje dotyczące ręcznego połączenia na stronie 15.
	Miganie	Usterka	Zapoznać się z danymi kontaktowymi centrum serwisowego firmy Samsung, które zamieszczono w niniejszej instrukcji obsługi.

UWAGI

- Jeśli jednostka główna zostanie wyłączona, bezprzewodowy głośnik niskotonowy przejdzie w tryb czuwania, a wskaźnik dioda LED trybu STANDBY z tyłu zamiga kilka razy na niebiesko, po czym zacznie świecić na czerwono.
- W przypadku korzystania z urządzenia używającego tej samej częstotliwości (5,8 GHz) w pobliżu listwy Soundbar, mogą wystąpić zakłócenia powodujące przerywanie dźwięków.
- Maksymalna odległość przesyłu sygnału bezprzewodowego jednostki głównej wynosi ok. 10 metrów, ale może się różnić w zależności od środowiska pracy. Jeśli między jednostką główną a bezprzewodowym głośnikiem niskotonowym znajduje się ściana z betonu zbrojonego lub ściana zawierająca elementy metalowe, działanie systemu może być niemożliwe, ponieważ metal blokuje przesył sygnału bezprzewodowego.

PRZESTROGA

- Anteny odbiorcze sygnału bezprzewodowego są wbudowane w bezprzewodowy głośnik niskotonowy. Trzymaj urządzenia z dala od wody i wilgoci.
- W celu zapewnienia optymalnej jakości odsłuchu należy się upewnić, że obszar wokół bezprzewodowego subwoofera i bezprzewodowego modułu odbiornika (sprzedawany oddzielnie) jest wolny od przeszkód mogących wpływać na jego jakość.

Podłączanie urządzenia SWA-9000S (do nabycia osobno) do listwy Soundbar

Aby uzyskać efekt dźwięku przestrzennego, do listwy Soundbar można podłączyć zestaw tylnych głośników bezprzewodowych Samsung (SWA-9000S — do nabycia osobno).

1. Podłącz moduł odbiornika bezprzewodowego do 2 głośników dźwięku przestrzennego.
 - Przewody głośników są oznaczone kolorami.

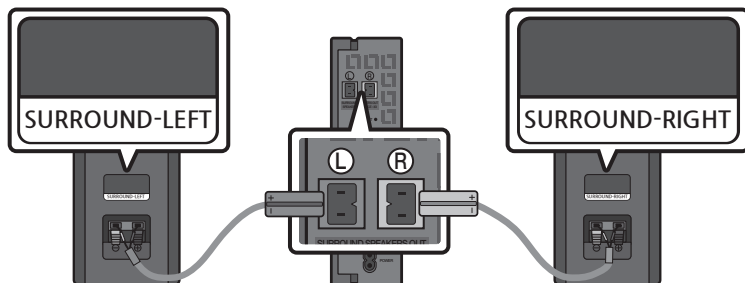

2. Sprawdź, czy moduł odbiornika bezprzewodowego po podłączeniu do gniazda elektrycznego przeszedł w stan oczekiwania.
 - Wskaźnik LINK LED (niebieska dioda) na module odbiornika bezprzewodowego powinien migać. Jeśli wskaźnik nie miga, należy wąską szpilką nacisnąć i przytrzymać przycisk **ID SET** przez co najmniej 5 sekund. Więcej szczegółowych informacji można znaleźć w instrukcji obsługi zestawu SWA-9000S.

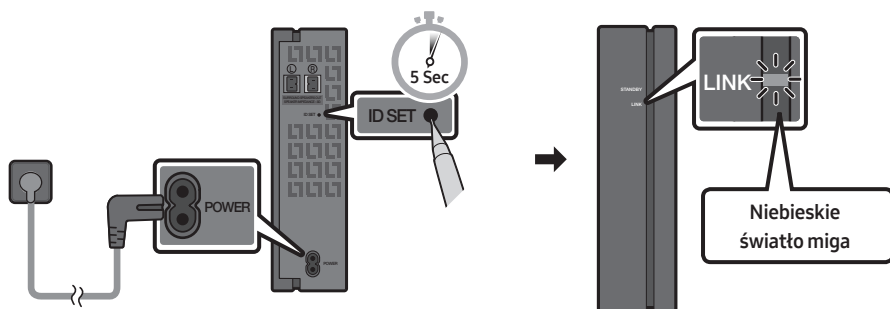

3. Naciśnij i przytrzymaj przycisk **Góra** na pilocie przez 5 sekund.
- Na wyświetlaczu listwy Soundbar pojawi się komunikat **ID SET**, który po chwili zniknie.
 - Listwa Soundbar włączy się automatycznie po zakończeniu procedury **ID SET**.

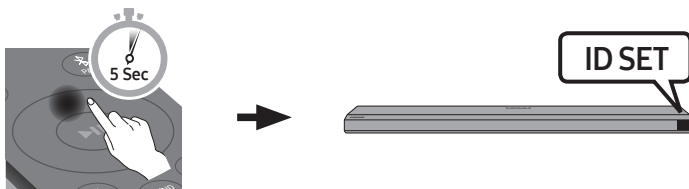

! PRZESTROGA

- Jeśli listwa Soundbar odtwarza muzykę w chwili łączenia z urządzeniem SWA-9000S, głośnik niskotonowy może przerywać w trakcie finalizowania połączenia.
4. Sprawdź, czy kontrolka LINK świeci nieprzerwanie na niebiesko (oznacza to, że połączenie zostało zakończone).

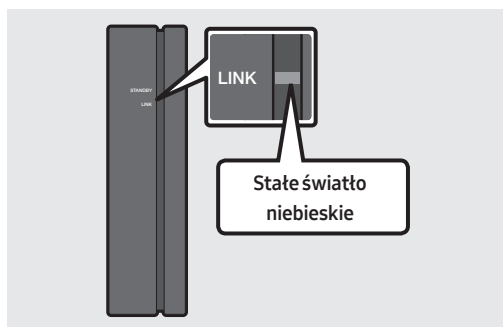

Kontrolka LINK przestanie migać, a zacznie świecić nieprzerwanie, gdy pomiędzy listwą Soundbar a modułem bezprzewodowego odbiornika zostanie nawiązane.

5. Jeśli urządzenie SWA-9000S nie zostanie połączone, powtórz czynności z punktu 2.

05 KORZYSTANIE Z PRZEWODOWEGO POŁĄCZENIA Z TELEWIZOREM

Metoda 1. Podłączanie za pomocą przewodu HDMI

⚠ PRZESTROGA

- W przypadku podłączenia przewodu HDMI i przewodu optycznego sygnał HDMI jest odbierany w pierwszej kolejności.
- Aby podłączyć telewizor i listwę Soundbar za pomocą przewodu HDMI, należy skorzystać ze złączy z oznaczeniem ARC. W przeciwnym razie dźwięk z telewizora może nie być odtwarzany.
- Upewnić się, że stosowany jest wysokiej jakości przewód HDMI z logotypem potwierdzającym certyfikat. Oprócz tego należy upewnić się, że używany jest certyfikowany przewód HDMI Ethernet typu A o wysokiej przepustowości. (PRZEWÓD HDMI ZE ZŁĄCZEM ETHERNET O WYSOKIEJ PRZEPUSTOWOŚCI)

Podłączanie urządzenia do telewizora, który obsługuje standard HDMI ARC (Audio Return Channel — Kanał zwrotny audio)

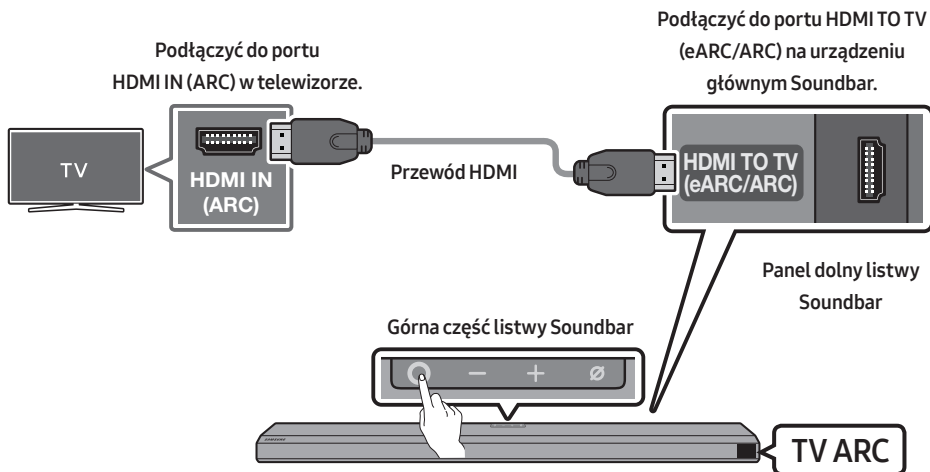

1. Przy wyłączonej listwie Soundbar i telewizorze podłączyć przewód HDMI w sposób przedstawiony na rysunku.
2. Włączyć listwę Soundbar i telewizor.
3. Na wyświetlaczu głównej listwy Soundbar pojawia się informacja „TV ARC”, a listwa Soundbar odtwarza dźwięk z telewizora.
 - Jeśli dźwięk z telewizora nie jest odtwarzany, nacisnąć przycisk **⊙ (Wielofunkcyjny)** na górze listwy Soundbar lub przycisk **↶ (Źródło)** na pilocie, aby wybrać tryb „D.IN”. Na ekranie wyświetlą się po kolei komunikaty „D.IN” oraz „TV ARC” i pojawi się dźwięk.

- Po podłączeniu telewizora Samsung, który obsługuje funkcję eARC, na ekranie pojawia się napis „eARC” i słychać dźwięk.
- Jeśli informacja „TV ARC” nie pojawia się na wyświetlaczu urządzenia głównego Soundbar, należy sprawdzić, czy przewód HDMI jest podłączony do właściwego portu.
- Użyć przycisków regulacji głośności na pilocie telewizora, aby zmienić poziom głośności listwy Soundbar.

UWAGI

- W przypadku połączenia listwy Soundbar z telewizorem obsługującym standard HDMI ARC (Audio Return Channel) za pomocą przewodu HDMI można przysyłać cyfrowe dane wideo i audio bez konieczności korzystania z oddzielnego przewodu optycznego.
- Jeśli to możliwe, zalecamy użycie przewodu HDMI bez żył. W przypadku stosowania przewodu HDMI z żyłami jego średnica nie powinna przekraczać 14 mm.
- Funkcja ta jest niedostępna, jeśli przewód HDMI nie obsługuje standardu ARC.
- Jeśli przesyłany dźwięk jest kodowany w standardzie Dolby Digital, a w telewizorze dla ustawienia „Format wyjściowego dźwięku cyfrowego” wybrano opcję PCM, zalecamy zmianę ustawienia na Dolby Digital. Jeśli ustawienie w telewizorze zostanie zmienione, jakość dźwięku ulegnie poprawie. (W menu telewizora standardy Dolby Digital i PCM mogą być określane inaczej, w zależności od producenta telewizora.)

Metoda 2. Podłączanie urządzenia za pomocą przewodu optycznego

Lista kontrolna wstępnego podłączenia

- W przypadku podłączenia przewodu HDMI i przewodu optycznego sygnał HDMI jest odbierany w pierwszej kolejności.
- Jeśli używany jest przewód optyczny, a złącza są zakryte, należy zdjąć osłony.

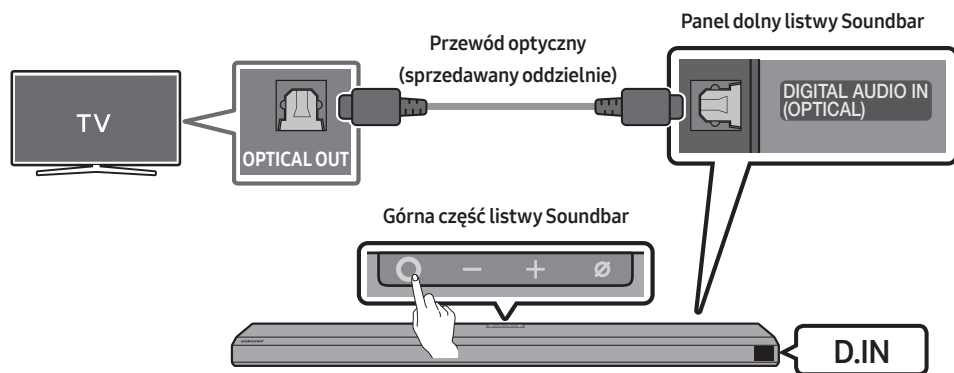

1. Gdy telewizor i listwa Soundbar są wyłączone, podłączyć przewód optyczny (sprzedawany oddzielnie) do portu **DIGITAL AUDIO IN (OPTICAL)** na listwie Soundbar i do portu wyjściowego OPTICAL w telewizorze, jak pokazano na rysunku.
2. Włączyć listwę Soundbar i telewizor.
3. Nacisnąć przycisk **○ (Wielofunkcyjny)** na górnej części obudowy listwy Soundbar lub przycisk **📺 (Źródło)** na pilocie, aby wybrać tryb „D.IN”.
4. Dźwięk z telewizora jest odtwarzany przez listwę Soundbar.

Używanie funkcji Q-Symphony

Funkcja Q-Symphony pozwala zsynchronizować listwę Soundbar i telewizor Samsung tak, aby dźwięk był emitowany z obu urządzeń, co zapewni optymalny efekt dźwięku przestrzennego. Po podłączeniu listwy Soundbar menu „TV+Soundbar” pojawi się w menu **Wyjście dźwięku** telewizora. Wybrać odpowiednie menu.

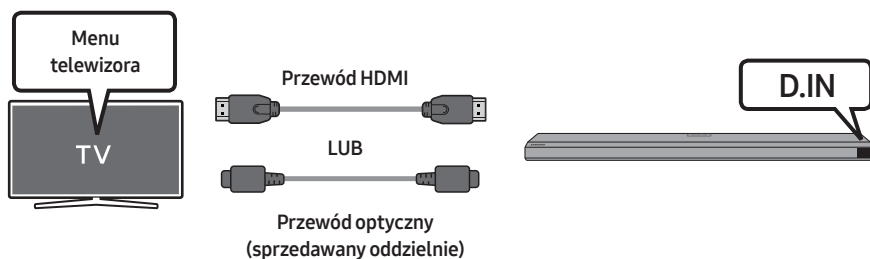

- Przykład menu telewizora: **TV Nazwa modelu + [AV] Soundbar Nazwa modelu (HDMI)**

UWAGI

- Może działać w zależności od kodeka obsługiwanego przez telewizor.
- Ta funkcja jest obsługiwana tylko wtedy, gdy podłączony jest kabel HDMI lub kabel optyczny (sprzedawany oddzielnie).
- Ta funkcja jest dostępna w przypadku telewizorów Samsung, które trafiły na rynek w 2020 roku, i niektórych modeli listwy Soundbar.

06 KORZYSTANIE Z BEZPRZEWODOWEGO POŁĄCZENIA Z TELEWIZOREM

Połączenie przez Bluetooth

Jeśli nawiązano połączenie z telewizorem Samsung za pomocą Bluetooth, dźwięk stereo może być odtwarzany bez użycia przewodów.

- Jednocześnie można podłączyć tylko jeden telewizor Samsung.
- Można podłączyć telewizor Samsung, który obsługuje technologię Bluetooth. Sprawdzić dane techniczne telewizora.

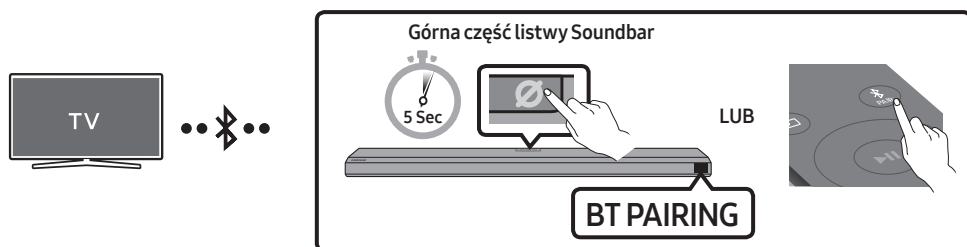

Początkowe połączenie

1. Nacisnąć przycisk **PAIR** na pilocie listwy Soundbar, aby przejść do trybu „**BT PAIRING**”.

(LUB) a. Nacisnąć przycisk **Wielofunkcyjny** na panelu górnym, a następnie wybrać opcję „**BT**”. Tryb „**BT**” po kilku sekundach zmienia się automatycznie na „**BT PAIRING**” albo zmienia się na „**BT READY**”, jeśli wykryto istniejące połączenie.

b. Po pojawieniu się komunikatu „**BT READY**” nacisnąć i przytrzymać przycisk **Wł./wył. mikrofon** na panelu górnym listwy Soundbar przez ponad 5 sekund w celu wyświetlenia opcji „**BT PAIRING**”.

2. Wybrać tryb Bluetooth na ekranie telewizora Samsung.

(Na przykład Strona główna (🏠) → Ustawienia (⚙️) → Dźwięk → Wyjście dźwięku → Lista głośników Bluetooth → [AV] Samsung Soundbar Q800T (Bluetooth))

3. Wybrać urządzenie „**[AV] Samsung Soundbar Q800T**” z listy na ekranie telewizora.

Dostępna lista Soundbar ma oznaczenie „**Wymaga sparowania**” lub „**Sparowany**” na liście urządzeń Bluetooth na ekranie telewizora. Aby połączyć telewizor Samsung z listwą Soundbar, należy wybrać komunikat, a następnie nawiązać połączenie.

- Po nawiązaniu połączenia z telewizorem Samsung na przednim ekranie listwy Soundbar pojawi się **[Nazwa telewizora] → „BT”**.

4. Teraz można odtwarzać dźwięk z telewizora Samsung za pomocą listwy Soundbar.

- Po pierwszym połączeniu listwy Soundbar z telewizorem Samsung można użyć trybu „**BT READY**” w celu ponownego nawiązania połączenia.

Błąd połączenia z urządzeniem

- Jeśli istniejąca listwa Soundbar (np. [AV] **Samsung Soundbar Q800T**) znajduje się na liście głośników telewizora Samsung, należy ją usunąć.
- Następnie powtórzyć kroki 1–3.

Odlączenie listwy Soundbar od telewizora Samsung

Nacisnąć przycisk **O (Wielofunkcyjny)** na górnej części obudowy listwy Soundbar lub przycisk **☞ (Źródło)** na pilocie, aby wybrać tryb inny niż „BT”.

- Odlączenie może chwilę potrwać, ponieważ telewizor Samsung musi otrzymać odpowiedź od listwy Soundbar. (Wymagany czas może się różnić w zależności od modelu telewizora Samsung.)

Jaka jest różnica między trybem BT READY i BT PAIRING?

- **BT READY:** W tym trybie można ponownie podłączyć telewizor Samsung lub urządzenie mobilne, z którym wcześniej nawiązano połączenie.
- **BT PAIRING:** W tym trybie można podłączyć nowe urządzenie do listwy Soundbar. (Nacisnąć przycisk **✱ PAIR** na pilocie lub nacisnąć i przytrzymać przycisk **he Ø (Wł./wył. mikrofon)** na górnej części listwy Soundbar przez ponad 5 sekund, podczas gdy listwa Soundbar znajduje się w trybie „BT”).

Uwagi dotyczące połączenia Bluetooth

- Umieścić nowe urządzenie w odległości 1 m, aby nawiązać połączenie przez Bluetooth.
- Jeśli podczas nawiązywania połączenia z urządzeniem Bluetooth pojawi się monit o wprowadzanie kod PIN, należy wpisać <0000>.
- W trybie gotowości listwa Soundbar automatycznie się wyłącza po upływie 18 minut.
- Listwa Soundbar może nie wyszukiwać urządzeń Bluetooth ani nie nawiązywać z nimi połączenia w poniższych warunkach:
 - Jeśli na listwę Soundbar oddziałuje silne pole elektryczne.
 - Jeśli kilka urządzeń Bluetooth jest jednocześnie parowanych z listwą Soundbar.
 - Jeśli urządzenie Bluetooth jest wyłączone, nie znajduje się w zasięgu lub nie działa prawidłowo.
- Urządzenia elektroniczne mogą powodować zakłócenia sygnału radiowego. Urządzenia generujące fale elektromagnetyczne, takie jak kuchenki mikrofalowe, bezprzewodowe urządzenia LAN itp., nie mogą znajdować się w pobliżu urządzenia głównego Soundbar.

07 NAWIĄZYWANIE POŁĄCZENIA Z URZĄDZENIEM ZEWNĘTRZNYM

Metoda 1. Podłączanie przy użyciu kabla HDMI (możliwość dekodowania i odtwarzania dźwięku w formacie Dolby Atmos)

Lista kontrolna wstępnego podłączenia

- Funkcje Dolby Atmos® i DTS:X są obsługiwane wyłącznie w trybie HDMI.
- Jeśli w opcjach sygnału wyjściowego audio dostępna jest opcja Wtórny sygnał audio, upewnij się, że wybrano dla niej ustawienie Wył..
- Upewnij się, że treść obsługuje technologię Dolby Atmos®.

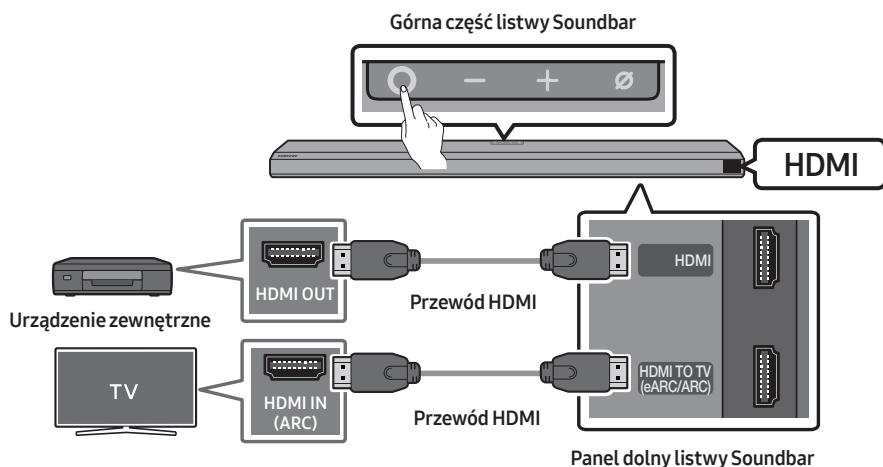

1. Podłączyć port HDMI OUT urządzenia zewnętrznego z portem **HDMI** u dołu listwy Soundbar za pomocą przewodu HDMI.
2. Podłączyć port HDMI IN telewizora z portem **HDMI TO TV (eARC/ARC)** u dołu listwy Soundbar za pomocą przewodu HDMI.
3. Włączyć listwę Soundbar, telewizor i urządzenie zewnętrzne.
4. Naciśnięć przycisk **○ (Wielofunkcyjny)** na górnej części obudowy listwy Soundbar lub przycisk **👉 (Źródło)** na pilocie, aby wybrać tryb „**HDMI**”.
5. Wyświetlacz listwy Soundbar wskaże, że obecnie wybrany tryb to „**HDMI**” i zacznie emitować dźwięk.

UWAGI

- **Podczas korzystania z funkcji Dolby Atmos®:** Jeśli źródłem sygnału jest system Dolby Atmos®, sygnał wyjściowy obsługuje kanały 5.1.2.
Gdy system Dolby Atmos® jest uruchomiony, przycisk **SOUND MODE** kontrolujący tryby dźwięku listwy Soundbar jest niedostępny.
- Po aktywowaniu funkcji Dolby Atmos® na wyświetlaczu przednim wyświetli się komunikat „DOLBY ATMOS”.
- **Konfigurowanie funkcji Dolby Atmos® w odtwarzaczu BD lub innym urządzeniu.**
Otworzyć opcje sygnału wyjściowego audio w menu ustawień odtwarzacza BD lub innego urządzenia i upewnić się, że wyłączone jest kodowanie strumienia bitów. Na przykład w odtwarzaczu BD firmy Samsung należy przejść do sekcji Menu główne → Dźwięk → Wyjście cyfrowe i wybrać opcję Strumień bitów (nieprzetworzony).

Metoda 2. Podłączanie urządzenia za pomocą przewodu optycznego

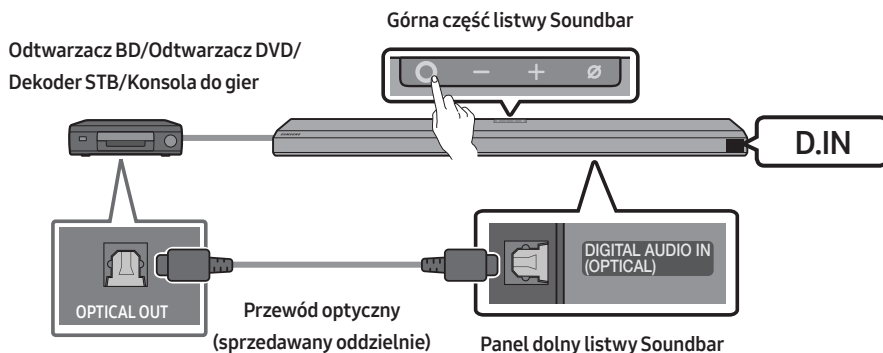

1. Połączyć port **DIGITAL AUDIO IN (OPTICAL)** na listwie Soundbar z portem OPTICAL OUT na urządzeniu zewnętrznym za pomocą przewodu optycznego (nie dołączonego do zestawu).
2. Włączyć listwę Soundbar i urządzenie zewnętrzne.
3. Nacisnąć przycisk **O (Wielofunkcyjny)** na górnej części obudowy listwy Soundbar lub przycisk **(Źródło)** na pilocie, aby wybrać tryb „D.IN”.
4. Listwa Soundbar będzie odtwarzać dźwięki z urządzenia zewnętrznego.

08 NAWIĄZYWANIE POŁĄCZENIA Z URZĄDZENIEM MOBILNYM

Metoda 1. Połączenie przez Bluetooth

Jeśli nawiązano połączenie z urządzeniem mobilnym za pomocą Bluetooth, dźwięk stereo może być odtwarzany bez użycia przewodów.

- Jeśli sparowane urządzenie Bluetooth zostanie podłączone przy wyłączonej listwie Soundbar, listwa Soundbar włączy się automatycznie.

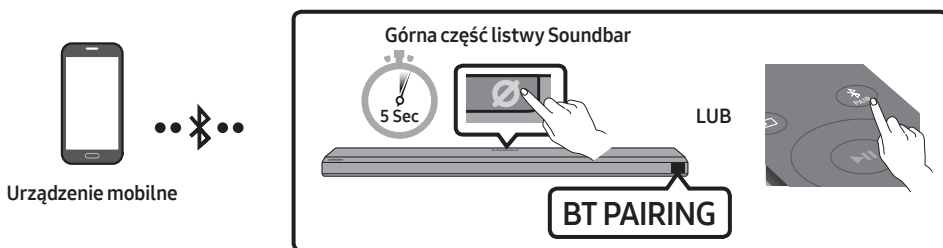

Początkowe połączenie

- W przypadku nawiązywania połączenia z nowym urządzeniem Bluetooth należy upewnić się, że urządzenie znajduje się w odległości 1 m.

1. Nacisnąć przycisk **PAIR** na pilocie listwy Soundbar, aby przejść do trybu „**BT PAIRING**”.

(LUB) a. Nacisnąć przycisk **Wielofunkcyjny** na panelu górnym, a następnie wybrać opcję „**BT**”. Tryb „**BT**” po kilku sekundach zmienia się automatycznie na „**BT PAIRING**” albo zmienia się na „**BT READY**”, jeśli wykryto istniejące połączenie.

b. Po pojawieniu się komunikatu „**BT READY**” nacisnąć i przytrzymać przycisk **Wł./wył. mikrofon** na panelu górnym listwy Soundbar przez ponad 5 sekund w celu wyświetlenia opcji „**BT PAIRING**”.

2. W urządzeniu wybrać „**[AV] Samsung Soundbar Q800T**” z wyświetlanej listy.

- Gdy listwa Soundbar jest połączona z urządzeniem mobilnym, na przednim wyświetlaczu pojawi się komunikat **[Nazwa urządzenia mobilnego] → „BT”**.



3. Odtwarzać pliki muzyczne z urządzenia podłączonego przez Bluetooth za pomocą listwy Soundbar.

- Po pierwszym połączeniu listwy Soundbar z urządzeniem mobilnym można użyć trybu „**BT READY**” w celu ponownego nawiązania połączenia.

Jeśli urządzenie nie nawiąże połączenia

- Jeśli istniejąca listwa Soundbar (np. „**[AV] Samsung Soundbar Q800T**”) znajduje się na liście głośników urządzenia mobilnego, należy ją usunąć.
- Następnie powtórzyć kroki 1 i 2.

Jaka jest różnica między trybem BT READY i BT PAIRING?

- **BT READY:** W tym trybie można ponownie podłączyć telewizor Samsung lub urządzenie mobilne, z którym wcześniej nawiązano połączenie.
- **BT PAIRING:** W tym trybie można podłączyć nowe urządzenie do listwy Soundbar. (Nacisnąć przycisk  PAIR na pilocie lub nacisnąć i przytrzymać przycisk  (Wł./wył. mikrofon) na górnej części listwy Soundbar przez ponad 5 sekund, podczas gdy listwa Soundbar znajduje się w trybie „BT”).

Uwagi dotyczące połączenia Bluetooth

- Umieścić nowe urządzenie w odległości 1 m, aby nawiązać połączenie przez Bluetooth.
- Jeśli podczas nawiązywania połączenia z urządzeniem Bluetooth pojawi się monit o wprowadzanie kodu PIN, należy wpisać <0000>.
- W trybie gotowości listwa Soundbar automatycznie się wyłącza po upływie 18 minut.
- Listwa Soundbar może nie wyszukiwać urządzeń Bluetooth ani nie nawiązywać z nimi połączenia w poniższych warunkach:
 - Jeśli na listwę Soundbar oddziałuje silne pole elektryczne.
 - Jeśli kilka urządzeń Bluetooth jest jednocześnie parowanych z listwą Soundbar.
 - Jeśli urządzenie Bluetooth jest wyłączone, nie znajduje się w zasięgu lub nie działa prawidłowo.
- Urządzenia elektroniczne mogą powodować zakłócenia sygnału radiowego. Urządzenia generujące fale elektromagnetyczne, takie jak kuchenki mikrofalowe, bezprzewodowe urządzenia LAN itp., nie mogą znajdować się w pobliżu urządzenia głównego Soundbar.
- Listwa Soundbar obsługuje dane SBC (44,1 kHz, 48 kHz).
- Połączenia należy nawiązywać wyłącznie z urządzeniami Bluetooth, które obsługują funkcję A2DP (AV).
- Listwy Soundbar nie można połączyć z urządzeniem Bluetooth, które obsługuje wyłącznie funkcję zestawu głośnomówiącego HF (Hands Free).
- Podczas łączenia listwy Soundbar z urządzeniem Bluetooth oba urządzenia należy umieścić jak najbliżej siebie.
- Im dalej listwa Soundbar i urządzenie Bluetooth będą od siebie oddalone, tym niższa będzie jakość dźwięku. Połączenie Bluetooth może zostać przerwane, gdy urządzenia znajdą się poza swoim zasięgiem.
- Połączenie Bluetooth może nie działać zgodnie z założeniami w obszarach o słabym odbiorze.
- Urządzenie Bluetooth może emitować hałas lub działać wadliwie w następujących warunkach:
 - Gdy ciało styka się z przekaźnikiem sygnału w urządzeniu Bluetooth lub listwie Soundbar.
 - W narożnikach pomieszczenia lub gdy w pobliżu znajduje się przeszkoda, np. ściana lub przegroda, mogąca powodować zmiany pola elektrycznego.
 - W przypadku narażenia na zakłócenia radiowe pochodzące od innych produktów działających w tym samym zakresie częstotliwości, takich jak sprzęt medyczny, kuchenki mikrofalowe i bezprzewodowe urządzenia LAN.
 - Takie przeszkody, jak drzwi i ściany, mogą nadal wpływać na jakość dźwięku, nawet gdy urządzenia znajdują się w efektywnym zasięgu.

- Należy pamiętać, że podczas korzystania z funkcji Bluetooth nie można sparować listwy Soundbar z innymi urządzeniami Bluetooth.
- To urządzenie bezprzewodowe może powodować zakłócenia elektryczne podczas pracy.

Odłączanie urządzenia Bluetooth od listwy Soundbar

Urządzenia Bluetooth można odłączyć od systemu Soundbar. Aby zapoznać się z instrukcją, należy przeczytać podręcznik użytkownika urządzenia Bluetooth.

- System Soundbar zostanie odłączony.
- Po odłączeniu systemu Soundbar od urządzenia Bluetooth na przednim wyświetlaczu listwy Soundbar pojawi się komunikat „**BT DISCONNECTED**”.

Odłączanie systemu Soundbar od urządzenia Bluetooth

Nacisnąć przycisk **O (Wielofunkcyjny)** na górnej części obudowy listwy Soundbar lub przycisk  (**Źródło**) na pilocie, aby wybrać tryb „**BT**”.

- Odłączanie może trochę potrwać, gdyż urządzenie Bluetooth musi otrzymać odpowiedź od urządzenia Soundbar. (Czas odłączania może się różnić w zależności od urządzenia Bluetooth).
- Po odłączeniu systemu Soundbar od urządzenia Bluetooth na przednim wyświetlaczu listwy Soundbar pojawi się komunikat „**BT DISCONNECTED**”.

Metoda 2. Połączenie przez Wi-Fi (sieć bezprzewodowa)

Do połączenia listwy Soundbar z urządzeniem mobilnym za pomocą sieci bezprzewodowej (Wi-Fi) wymagana jest aplikacja **SmartThings**.

Początkowe połączenie

1. Zainstalować i uruchomić aplikację **SmartThings** na urządzeniu mobilnym (smartfon, tablet itd.).
2. W aplikacji postępować zgodnie z instrukcjami ekranowymi, aby dodać listwę Soundbar.
 - W przypadku niektórych urządzeń automatyczne okno podręczne (druga ilustracja poniżej) może się nie pojawić.
Jeśli wyskakujące okno nie pojawi się, użyj „+” na ekranie **Home**. Listwa Soundbar została dodana do aplikacji.

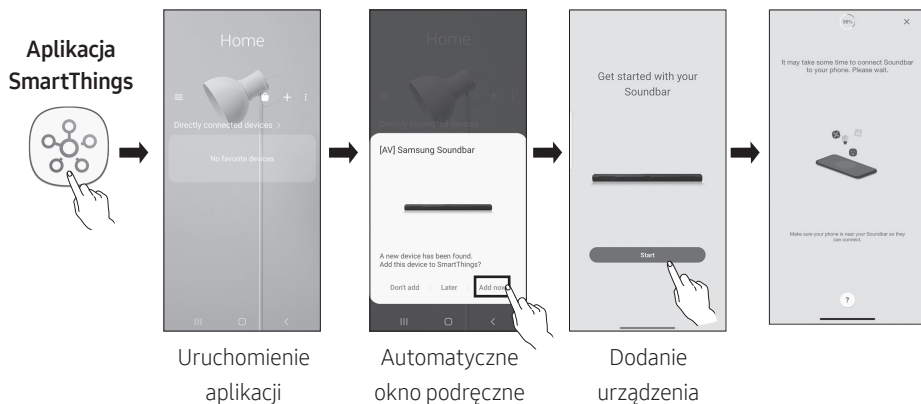

Konfigurowanie usługi Amazon Alexa

- Amazon Alexa to usługa świadczona przez firmę Amazon.
- Ta usługa jest dostępna tylko w niektórych językach, ale nie w innych krajach lub regionach.

Za pomocą usługi Alexa można odtwarzać muzykę, słuchać wiadomości, oglądać prognozy pogody i sterować urządzeniami domowymi.

Aby korzystać z usługi Amazon Alexa, listwę Soundbar należy połączyć przez sieć z kontem Amazon.

1. Zainstaluj aplikację **SmartThings** na urządzeniu przenośnym, a następnie uruchom ją.
2. Skonfiguruj konto Alexa, postępując zgodnie z instrukcjami w aplikacji, a następnie zaloguj się do usługi.

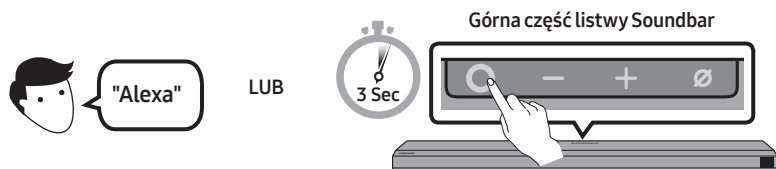

3. Wywołaj usługę Alexa lub naciśnij na 3 sekundy przycisk **○ (Wielofunkcyjny)** na listwie Soundbar, aby skorzystać z usługi Alexa.
 - Naciśnij na 3 sekundy przycisk **○ (Wielofunkcyjny)**, aby wywołać usługę Alexa. Wypowiedz polecenie przy wciśniętym przycisku, aby włączyć rozpoznawanie głosu.

Listwą Soundbar można sterować za pomocą poleceń głosowych



Wyzwalacz + Polecenie

Warto wypróbować	Przykładowe polecenia
Kontrola głośności	„Alexa, zwiększ głośność.”
	„Alexa, zmniejsz głośność”
Słuchanie treści przesyłanych strumieniowo z serwisu Amazon Music	„Alexa, zagraj muzykę jazzową”
Sterowanie odtwarzaniem	„Alexa, włącz następny utwór.”
	“Alexa, stop the music.”
	„Alexa, zatrzymaj odtwarzanie muzyki.”
Informacje o pogodzie	„Alexa, co to za utwór?”
Ustawianie licznika	„Alexa, ustaw licznik na 10 minut.”

Korzystanie z funkcji Tap Sound

Dotknąć listwy Soundbar urządzeniem mobilnym, aby odtwarzać dźwięk treści na urządzeniu mobilnym za pomocą listwy Soundbar.

- W zależności od urządzenia mobilnego funkcja ta może nie być obsługiwana.
- Funkcja ta jest kompatybilna wyłącznie z urządzeniami mobilnymi firmy Samsung z systemem Android w wersji 8.1 lub nowszej.

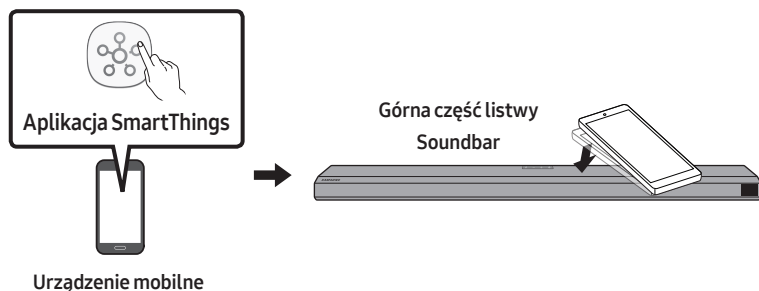

1. Włączyć funkcję **Tap Sound** na urządzeniu mobilnym.
 - Informacje na temat włączania tej funkcji zawiera punkt „**Konfigurowanie funkcji Tap Sound**” poniżej.
2. Dotknąć listwy Soundbar urządzeniem mobilnym. Wybrać „**Rozpocznij teraz**” w wyświetlonym oknie komunikatu.

Między urządzeniem mobilnym i listwą Soundbar zostanie nawiązanie połączenie Bluetooth.
3. Odtworzyć dźwięk treści na urządzeniu mobilnym za pomocą listwy Soundbar.
 - Funkcja ta pozwala nawiązać połączenie Bluetooth między urządzeniem mobilnym i listwą Soundbar po wykryciu drgań występujących, gdy urządzenie styka się z listwą Soundbar.
 - Nie dotykać urządzeniem mobilnym ostrej krawędzi listwy Soundbar. Może dojść do zarysowania lub uszkodzenia listwy Soundbar lub urządzenia mobilnego.
 - Zaleca się, aby urządzenie mobilne znajdowało się w etui. Lekko dotknąć szerokiego obszaru w górnej części listwy Soundbar; nie używać nadmiernej siły.
 - Aby użyć tej funkcji, zaktualizować aplikację **SmartThings** do najnowszej wersji.

W zależności od wersji aplikacji funkcja ta może nie być obsługiwana.

Konfigurowanie funkcji Tap Sound

W aplikacji **SmartThings** włączyć funkcję **Tap View, Tap Sound**.

1. Uruchomić aplikację **SmartThings** w urządzeniu mobilnym.
2. Wybrać (☰ → ⚙) na ekranie aplikacji **SmartThings** wyświetlonym w urządzeniu mobilnym.
3. Wybrać ustawienie Wł. dla funkcji „**Tap View, Tap Sound**”, aby umożliwić działanie tej funkcji, gdy urządzenie mobilne znajdzie się w pobliżu listwy Soundbar. Funkcja zostanie włączona.

UWAGI

- Jeśli w urządzeniu mobilnym włączony jest tryb oszczędzania energii, funkcja **Tap Sound** nie działa.
- Funkcja **Tap Sound** może nie działać, jeśli w pobliżu listwy Soundbar będą znajdować się urządzenia powodujące zakłócenia komunikacji radiowej, takie jak urządzenia elektryczne. Umieścić urządzenia, które mogą powodować zakłócenia komunikacji radiowej, w odpowiedniej odległości od listwy Soundbar.

09 MONTAŻ ELEMENTU WSPORNIK DO MONTAŻU NA ŚCIANIE

Środki ostrożności dotyczące instalacji

- Montować wyłącznie na ścianach pionowych.
- Nie należy montować w miejscu o wysokiej temperaturze i/lub wilgotności.
- Sprawdzić, czy ściana jest odpowiednio wytrzymała, aby utrzymać ciężar urządzenia. Jeśli nie, wzmocnić ją lub wybrać inne miejsce montażu.
- Należy kupić i stosować śruby lub kołki rozporowe odpowiednie do rodzaju wybranej ściany (płyta kartonowo-gipsowa, płyta metalowa, drewno itp.). Jeśli to możliwe, śruby należy mocować do słupów konstrukcji szkieletowej ściany.
- Kupić śruby mocujące odpowiednie do rodzaju i grubości ściany, na której ma zostać zawieszona listwa Soundbar.
 - Średnica: M5
 - Długość: zaleca się długość 35 mm lub większą.
- Podłączyć przewody od jednostki do urządzeń zewnętrznych przed zamontowaniem listwy Soundbar na ścianie.
- Przed montażem upewnić się, że jednostka nie jest włączona ani podłączona do zasilania. W przeciwnym razie istnieje ryzyko porażenia elektrycznego.

Komponenty montażowe

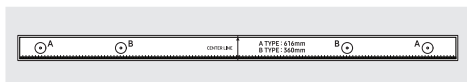

Szablon do montażu na ścianie



Śruba mocująca

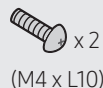

Śruba



Wspornik do montażu na ścianie

1. Umieść **Szablon do montażu na ścianie** na powierzchni ściany.
 - **Szablon do montażu na ścianie** musi być ustawiony poziomo.
 - Jeśli na ścianie zamontowany jest telewizor, montaż listwy Soundbar należy wykonać w odległości co najmniej 5 cm pod telewizorem.

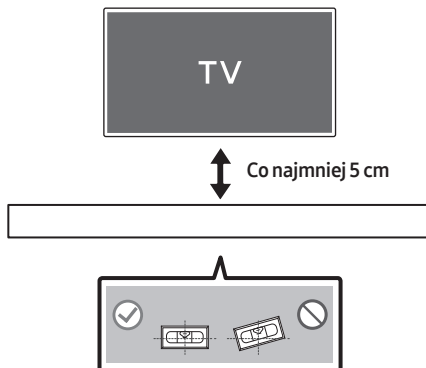

2. Wyrównaj oznaczenie **Linia środkowa do montażu na ścianie** papierowego szablonu z linią środkową telewizora (jeżeli listwa Soundbar jest montowana poniżej telewizora), a następnie przymocuj taśmą do ściany element **Szablon do montażu na ścianie**.

- Jeżeli listwa nie jest mocowana poniżej telewizora, należy ustawić oznaczenie **Linia środkowa** na środku obszaru montażu.

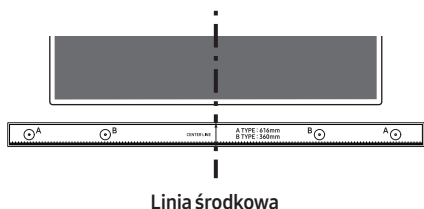

3. Zaznacz długopisem lub ostrym ołówkiem na ścianie miejsca wiercenia otworów na śruby wsporcze, wkładając czubek długopisu lub ołówka w otwory **A-TYPE** na obu końcach szablonu. Następnie zdemontuj element **Szablon do montażu na ścianie**.

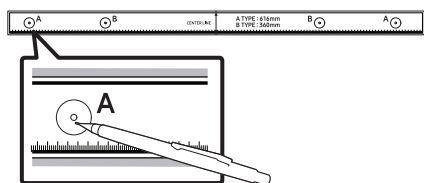

4. Używając wiertła odpowiedniej wielkości, wywierć w ścianie otwory w zaznaczonych miejscach.

- Jeżeli oznaczenia nie odpowiadają położeniu kotków, należy włożyć w otwory odpowiednie kotwy przed umieszczeniem w nich śrub wsporczych. Jeżeli stosowane są kotwy, należy wywiercić odpowiednio duże otwory.

5. W każdą **Śruba mocująca** wciśnij śrubę (sprzedawana oddzielnie), a następnie mocno wkręć ją w otwór śruby wsporczej.

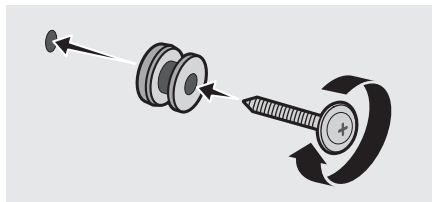

6. W odpowiednim ułożeniu na spodniej części listwy Soundbar zamontuj 2 elementy **Wspornik do montażu na ścianie** za pomocą 2 elementów **Śruba**.

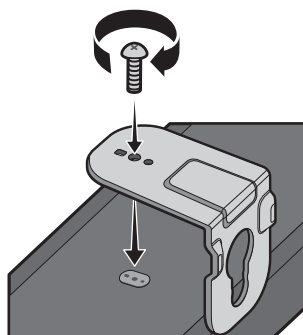

- Podczas montażu upewnij się, że części do zawieszania **Wspornik do montażu na ścianie** znajdują się za tylną częścią listwy Soundbar.

Tylna część listwy
Soundbar

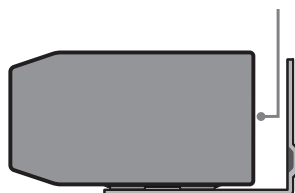

Prawy koniec listwy Soundbar

7. Zamontuj listwę Soundbar z przymocowanymi **Wspornik do montażu na ścianie**, zawieszając **Wspornik do montażu na ścianie** na **Śruba mocująca** na ścianie.

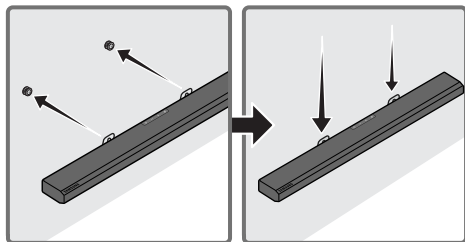

8. Przesuń listwę Soundbar w dół zgodnie z poniższą ilustracją, tak aby elementy **Wspornik do montażu na ścianie** były odpowiednio zabezpieczone na elementach **Śruba mocująca**.

- Wsuń elementy **Śruba mocująca** do szerszej (dolnej) części elementów **Wspornik do montażu na ścianie**, a następnie przesuń elementy **Wspornik do montażu na ścianie** w dół, tak aby elementy **Wspornik do montażu na ścianie** były odpowiednio zamocowane na elementach **Śruba mocująca**.

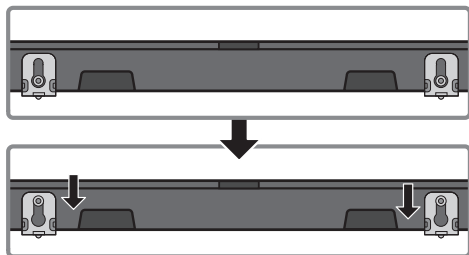

10 INSTALACJA LISTWY SOUNDBAR NAD PODSTAWKĄ TELEWIZORA

Element



Gumowa nóżka

W tym celu przed umieszczeniem listwy Soundbar nad podstawką telewizora należy zamocować na jej spodzie **Gumowe nóżki**. Należy sprawdzić, czy **Gumowe nóżki** wystają poza krawędź podstawki telewizora. Sposób montażu przedstawiono na poniższym rysunku.

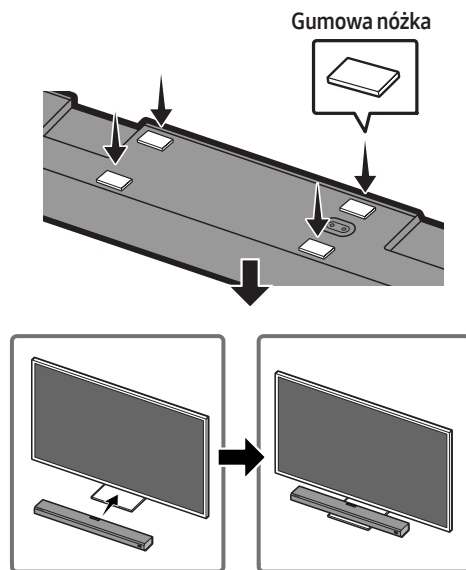

Umieścić listwę Soundbar na podstawie telewizora.

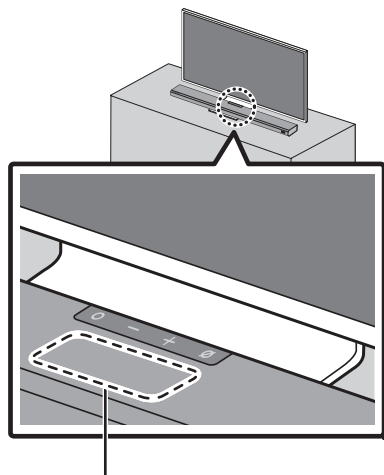

Mikrofon

Zgodnie z ilustracją wyrównać środek listwy Soundbar ze środkiem telewizora, a następnie ostrożnie umieścić listwę na podstawie telewizora. Teraz należy umieścić mikrofon z przodu stojaka, tak aby nie przeszkadzał w rozpoznawaniu głosu.

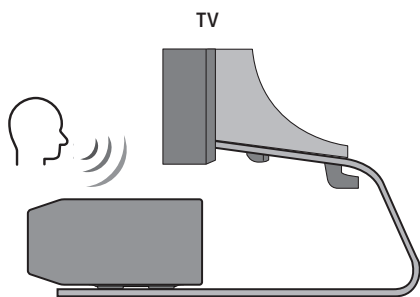

TV

Prawy koniec listwy Soundbar

UWAGI

- Upewnić się, że listwa Soundbar jest umieszczona na płaskiej i solidnej powierzchni.
- Niewystarczająca odległość od telewizora może powodować problemy z rozpoznawaniem głosu i problemy akustyczne.

11 AKTUALIZACJA OPROGRAMOWANIA

Automatyczna aktualizacja

Po połączeniu listwy Soundbar z Internetem oprogramowanie jest aktualizowane automatycznie, nawet jeśli listwa Soundbar jest wyłączona.

- Aby można było skorzystać z funkcji automatycznej aktualizacji, listwa Soundbar musi nawiązać połączenie z Internetem. W przypadku odłączenia przewodu zasilającego listwy Soundbar lub odcięcia zasilania połączenie z siecią Wi-Fi zostanie zerwane. Jeśli zasilanie zostanie odcięte, po ponownym włączeniu zasilania lub podłączeniu przewodu zasilającego należy włączyć listwę Soundbar, a następnie jeszcze raz nawiązać połączenie z Internetem.

Aktualizacja za pośrednictwem portu USB

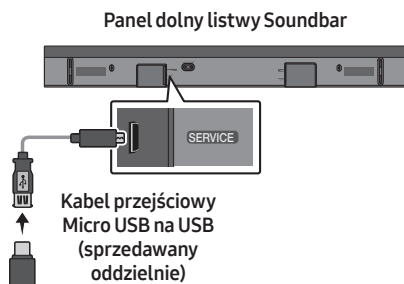

Panel dolny listwy Soundbar

Kabel przejściowy Micro USB na USB (sprzedawany oddzielnie)

W przyszłości firma Samsung może wprowadzać aktualizacje oprogramowania wbudowanego systemu Soundbar.

Po udostępnieniu aktualizacji można zaktualizować listwę Soundbar poprzez podłączenie nośnika USB z aktualizacją oprogramowania wbudowanego do portu **SERVICE** listwy Soundbar.

1. Otworzyć witrynę internetową firmy Samsung (www.samsung.com) → wyszukać nazwę modelu za pomocą menu obsługi klienta.
 - Więcej informacji na temat aktualizacji można znaleźć w Przewodniku aktualizacji.
2. Pobrać plik z uaktualnieniem (typ USB).
3. Rozpakować plik, aby utworzyć folder o nazwie zgodnej z nazwą pliku.
4. Zapisać utworzony folder na pamięci USB, a następnie podłączyć pamięć do listwy Soundbar.
5. Włączyć listwę Soundbar. Produkt będzie aktualizowany przez kolejne 3 minuty, a na ekranie będzie widoczny komunikat „**UPDATE**”.
 - Podczas aktualizowania nie wolno wyłączać ani odłączać pamięci USB.
 - Jeśli na wyświetlaczu nie pojawi się komunikat „**UPDATE**”, należy odłączyć przewód zasilający od listwy Soundbar, a następnie ponownie go podłączyć.
 - Jeśli w urządzeniu jest zainstalowana najnowsza wersja oprogramowania, aktualizacja nie zostanie przeprowadzona.
 - W zależności od typu pamięci USB aktualizacja może nie być obsługiwana.

Inicjalizacja

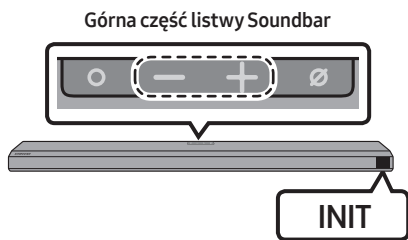

Gdy listwa Soundbar jest włączona, jednocześnie naciśnięć i przytrzymać przyciski **— + (Regulacja głośności)** na panelu przez co najmniej 5 sekund. Na wyświetlaczu pojawi się komunikat „**INIT**”, a listwa Soundbar zostanie włączona.

PRZESTROGA

- Wszystkie ustawienia listwy Soundbar są inicjowane. Należy to zrobić tylko wtedy, gdy wymagana jest inicjalizacja.

12 ROZWIĄZYWANIE PROBLEMÓW

Przed oddaniem urządzenia do serwisu warto zapoznać się z poniższymi informacjami.

Zasilanie nie jest włączone

- Sprawdzić, czy przewód zasilający listwy Soundbar jest prawidłowo podłączony do gniazdka elektrycznego.

Urządzenie nie funkcjonuje prawidłowo

- Po odłączeniu przewodu zasilającego podłączyć go ponownie.
- Odłączyć przewód zasilający od urządzenia zewnętrznego i spróbować ponownie.
- W przypadku braku sygnału listwa Soundbar wyłącza się automatycznie po upływie określonego czasu. Włączyć zasilanie. (Patrz strona 9.)

Pilot nie działa

- Skierować pilota w stronę listwy Soundbar z niewielkiej odległości.
- Wymienić baterie na nowe.

Listwa Soundbar nie odtwarza dźwięku

- Poziom głośności listwy Soundbar jest zbyt niski lub urządzenie jest wyciszone. Dostosować poziom głośności.
- Jeśli podłączono urządzenie zewnętrzne (dekoder STB, urządzenie Bluetooth, urządzenie mobilne itd.), dostosować poziom głośności urządzenia zewnętrznego.
- Aby odtwarzać dźwięk z telewizora, wybrać listwę Soundbar. (Telewizor Samsung: Strona główna (🏠) → Ustawienia (⚙️) → Dźwięk → Wyjście dźwięku → Wybierz listwę Soundbar)

- Połączenie przewodowe z listwą Soundbar nie może być luźne. Odłączyć przewód i podłączyć go ponownie.
- Odłączyć całkowicie przewód zasilający, podłączyć go ponownie i włączyć zasilanie.
- Zainicjować produkt i spróbować ponownie. (Patrz strona 38.)

Dźwięk z głośnika niskotonowego nie jest odtwarzany

- Sprawdzić, czy dioda LED z tyłu głośnika niskotonowego świeci na niebiesko. Ponownie podłączyć listwę Soundbar i głośnik niskotonowy, jeśli wskaźnik miga na niebiesko lub świeci na czerwono. (Patrz strona 15.)
- Jeśli między listwą Soundbar i głośnikiem niskotonowym znajduje się przeszkoda, może wystąpić problem. Przenieść urządzenie do obszaru, w którym nie ma przeszkód.
- Połączenie może zostać przerwane przez inne pobliskie urządzenia emitujące sygnały o częstotliwości radiowej. Trzymać głośnik z dala od takich urządzeń.
- Wyjąć i ponownie podłączyć wtyczkę zasilającą.

Głośność głośnika niskotonowego jest zbyt niska

- Oryginalna głośność odtwarzanej zawartości może być niska. Spróbować wyregulować poziom głośności głośnika niskotonowego. (Patrz strona 11.)
- Ustawić głośnik niskotonowy bliżej siebie.

Telewizor nie jest podłączony za pośrednictwem portu HDMI TO TV (eARC/ARC)

- Sprawdzić, czy przewód HDMI jest prawidłowo podłączony do złącza ARC. (Patrz strona 20.)
- Podłączenie może być niemożliwe ze względu na podłączone urządzenie zewnętrzne (dekoder STB, konsola do gier itd.). Podłączyć bezpośrednio do listwy Soundbar.
- Funkcja HDMI-CEC może nie być włączona w telewizorze. Włączyć funkcję CEC w menu telewizora. (Telewizor Samsung: Strona główna (🏠) → Ustawienia (⚙️) → Ogólne → Menedżer urządzeń zewnętrznych → Anynet+ (HDMI-CEC) WŁ.)

Brak dźwięku podczas podłączania do telewizora w trybie HDMI TO TV (eARC/ARC)

- Urządzenie nie jest w stanie odtworzyć sygnału wejściowego. Zmienić wyjście dźwięku telewizora na PCM lub Dolby Digital. (Telewizor Samsung: Strona główna (🏠) → Ustawienia (⚙️) → Dźwięk → Ustawienia eksperckie → Format wyjściowego dźwięku cyfrowego)

Nawiązanie połączenia Bluetooth jest niemożliwe

- W przypadku nawiązywania połączenia z nowym urządzeniem przejść do trybu „**BT PAIRING**”. (Nacisnąć przycisk **PAIR** na pilocie lub nacisnąć i przytrzymać przycisk **⊘ (Wł./wył. mikrofon)** na panelu przez co najmniej 5 sekund.)
- Jeśli listwa Soundbar jest podłączona do innego urządzenia, w celu zmiany połączenia należy najpierw odłączyć to urządzenie.
- Na urządzeniu do podłączenia ponownie nawiązać połączenie po wyczyszczeniu listy głośników Bluetooth. (Telewizor Samsung: Strona główna (🏠) → Ustawienia (⚙️) → Dźwięk → Wyjście dźwięku → Lista głośników Bluetooth)

- Automatyczne nawiązywanie połączenia z telewizorem może być wyłączone. Gdy listwa Soundbar pracuje w trybie „**BT READY**”, nacisnąć i przytrzymać przycisk **▶||** na pilocie listwy Soundbar przez 5 sekund, aby wybrać tryb **ON-TV CONNECT**. Jeśli jest widoczna opcja **OFF-TV CONNECT**, ponownie nacisnąć i przytrzymać przycisk **▶||** przez 5 sekund, aby zmienić wybór.
- Wyjąć i ponownie podłączyć wtyczkę zasilającą, a następnie ponowić próbę.
- Zainicjować produkt i spróbować ponownie. (Patrz strona 38.)

Zakłócenia dźwięku z urządzenia Bluetooth

- Dźwięk może być emitowany w sposób przerywany na skutek zakłóceń powodowanych przez częstotliwości radiowe lub urządzenia elektroniczne znajdujące się w pobliżu. Takie urządzenia należy trzymać z dala od listwy Soundbar, aby uniknąć zakłóceń radiowych. Przykład: kuchenki mikrofalowe.
- Jeśli urządzenie znajduje się zbyt daleko od listwy Soundbar, aby nawiązać połączenie, mogą wystąpić zakłócenia dźwięku. Umieścić urządzenie w pobliżu listwy Soundbar.
- Jeśli część ciała użytkownika ma kontakt z nadajnikiem-odbiornikiem lub urządzenie zostało umieszczone na metalowym elemencie meblowania, mogą wystąpić zakłócenia dźwięku. Sprawdzić miejsce instalacji i warunki użytkowania.

Nawiązanie połączenia z siecią Wi-Fi jest niemożliwe

- Sprawdzić, czy używany router bezprzewodowy jest włączony.
- Wyłączyć router, ponownie go włączyć, a potem spróbować jeszcze raz.
- Gdy sygnał z routera bezprzewodowego jest zbyt słaby, nawiązanie połączenia może być niemożliwe. Umieścić router w pobliżu listwy Soundbar lub dostosować jego położenie tak, aby sygnał nie był zakłócony przez żadne przeszkody.
- Jeśli router bezprzewodowy jest nowy, należy ponownie skonfigurować ustawienia sieciowe głośnika.

Gdy usługa Alexa nie zareaguje

Gdy mikrofon jest wyłączony lub odbiór jest słaby

- Naciśnij przycisk  (Wł./wył. mikrofon) na górze listwy Soundbar, aby włączyć mikrofon.
- Rozpoznawanie głosu może być niedostępne ze względu na hałas otoczenia. Zmniejsz hałas i spróbować ponownie.

Gdy sieć jest odłączona

- Sieć może być niedostępna. Skonfiguruj ponownie sieć. (Patrz strona 30)

Gdy usługa Alexa nie jest prawidłowo skonfigurowana

- Skonfiguruj ponownie usługę Alexa za pomocą aplikacji **SmartThings**. (Patrz strona 31)
- Kraje obsługiwane przez usługę Alexa można sprawdzić w witrynie internetowej Amazon. Ta usługa jest niedostępna w tych krajach.

Listwa Soundbar nie włącza się po włączeniu telewizora

- W przypadku wyłączenia listwy Soundbar podczas oglądania telewizora synchronizacja zasilania z telewizorem zostaje dezaktywowana. Najpierw wyłączyć telewizor.

13 LICENCJI



Manufactured under license from Dolby Laboratories. Dolby, Dolby Atmos, Dolby Audio, Dolby Digital Plus, Pro Logic, and the double-D symbol are trademarks of Dolby Laboratories.



For DTS patents, see <http://patents.dts.com>.
Manufactured under license from DTS Licensing Limited. DTS, the Symbol, & DTS and the Symbol together, DTS:X, and the DTS:X logo are registered trademarks and/or trademarks of DTS, Inc. in the United States and/or other countries. © DTS, Inc. All Rights Reserved.



The terms HDMI and HDMI High-Definition Multimedia Interface, and the HDMI Logo are trademarks or registered trademarks of HDMI Licensing LLC in the United States and other countries.



- Oprogramowanie Spotify podlega licencjom stron trzecich, które można znaleźć tutaj:
www.spotify.com/connect/third-party-licenses.
- Więcej informacji na temat usługi Spotify Connect można znaleźć na stronie www.spotify.com/connect

14 INFORMACJA O LICENCJI OPEN SOURCE

W przypadku wątpliwości i pytań dotyczących rozwiązań open source należy się skontaktować z zespołem Samsung Open Source (<http://opensource.samsung.com>)

15 WAŻNE INFORMACJE DOTYCZĄCE OBSŁUGI SERWISOWEJ

- Rysunki i ilustracje znajdujące się w tej instrukcji obsługi służą wyłącznie jako źródło informacji i mogą różnić się od rzeczywistego wyglądu produktu.
- Istnieje możliwość nałożenia opłaty administracyjnej w przypadku gdy:
 - (a) zostanie wezwany technik, a w urzędzeniu nie zostanie stwierdzona żadna wada (tj. w przypadku, gdy użytkownik nie przeczyta niniejszej instrukcji).
 - (b) urządzenie zostanie przyniesione do punktu napraw, a w urzędzeniu nie zostanie stwierdzona żadna wada (tj. w przypadku, gdy użytkownik nie przeczyta niniejszej instrukcji).
- Użytkownik zostanie poinformowany o wysokości takiej opłaty administracyjnej przed wykonaniem jakiegokolwiek naprawy lub wizytą technika na miejscu.

16 DANE TECHNICZNE I UWAGI

Dane techniczne

Nazwa modelu	HW-Q800T
Waga	3,6 kg
Wymiary (szer. x wys. x głęb.)	980,0 x 60,0 x 115,0 mm
Zakres temperatur roboczych	+5°C do +35°C
Zakres wilgotności roboczej	10 % ~ 75 %
WZMACNIACZ Znamionowa moc wyjściowa	(30W x 4) + (20W x 2) + 10W + 160W
Obsługiwane formaty odtwarzania	Dolby Atmos (True HD / Digital Plus), Dolby Digital, DTS Master Audio, DTS:X, DTS
MOC WYJŚCIOWA URZĄDZENIA BEZPRZEWODOWEGO Maks. moc nadajnika Wi-Fi	100 mW dla 2,4 GHz – 2,4835 GHz, 200 mW dla 5,15 GHz – 5,25 GHz, 100 mW dla 5,25 GHz – 5,35 GHz & 5,47 GHz – 5,725 GHz
MOC WYJŚCIOWA URZĄDZENIA BEZPRZEWODOWEGO Maks. moc nadajnika BT	100 mW dla 2,4 GHz – 2,4835 GHz
MOC WYJŚCIOWA URZĄDZENIA BEZPRZEWODOWEGO Maks. moc nadajnika SRD	25 mW dla 5,725 GHz – 5,825 GHz

Nazwa głośnika niskotonowego	PS-WR75BB
Waga	9,8 kg
Wymiary (szer. x wys. x głęb.)	205,0 x 403,0 x 403,0 mm
WZMACNIACZ Znamionowa moc wyjściowa	160W
MOC WYJŚCIOWA URZĄDZENIA BEZPRZEWODOWEGO Maks. moc nadajnika SRD	25 mW dla 5,725 GHz – 5,825 GHz

UWAGI

- Samsung Electronics Co., Ltd. zastrzega sobie prawo do zmiany danych technicznych bez uprzedzenia.
- Wagę i wymiary podano w przybliżeniu.

Uwaga : Listwa Soundbar restartuje się automatycznie po włączeniu/wyłączeniu Wi-Fi.

Całkowity pobór mocy w trybie czuwania (W)	5,2 W
Wi-Fi Metoda dezaktywacji portu	Naciśnij przycisk ID SET na dolnym panelu listwy Soundbar i przytrzymaj przez 30 sekund, aby włączyć/wyłączyć Wi-Fi.
Bluetooth Metoda dezaktywacji portu	Naciśnij przycisk NETWORK na dolnym panelu listwy Soundbar i przytrzymaj przez 30 sekund, aby włączyć/wyłączyć Bluetooth.

- Firma Samsung niniejszym deklaruje zgodność tego sprzętu z dyrektywą 2014/53/UE. Pełny tekst deklaracji zgodności UE jest dostępny na stronie pod adresem: <http://www.samsung.com>, w zakładce Wsparcie > Wyszukiwanie produktu, gdzie należy podać nazwę modelu urządzenia. Urządzenia można używać we wszystkich krajach UE.
Z funkcji 5GHz WLAN (Wi-Fi lub SRD) tego urządzenia można korzystać tylko w pomieszczeniach.





[Sposób poprawnego usuwania baterii, w które wyposażony jest niniejszy produkt]

(Dotyczy krajów, w których stosuje się systemy segregacji odpadów)

Niniejsze oznaczenie na baterii, instrukcji obsługi lub opakowaniu oznacza, że po upływie okresu użytkowania baterie, w które wyposażony był dany produkt, nie mogą zostać usunięte wraz z innymi odpadami pochodzącymi z gospodarstw domowych. Przy zastosowaniu takiego oznaczenia symbole chemiczne (Hg, Cd lub Pb) wskazują, że dana bateria zawiera rtęć, kadm lub ołów w ilości przewyższającej poziomy odniesienia opisane w dyrektywie WE 2006/66.

Jeśli baterie nie zostaną poprawnie zutylozowane, substancje te mogą powodować zagrożenie dla zdrowia ludzkiego lub środowiska naturalnego.



Prawidłowe usuwanie produktu (zużyty sprzęt elektryczny & elektroniczny)

(Dotyczy krajów, w których stosuje się systemy segregacji odpadów)

To oznaczenie umieszczone na produkcie, akcesoriach lub dokumentacji oznacza, że po zakończeniu eksploatacji nie należy tego produktu ani jego akcesoriów (np. ładowarki, zestawu słuchawkowego, przewodu USB) wyrzucać wraz ze zwykłymi odpadami gospodarstwa domowego. Aby uniknąć szkodliwego wpływu na środowisko naturalne i zdrowie ludzi wskutek niekontrolowanego usuwania odpadów, prosimy o oddzielenie tych przedmiotów od odpadów innego typu oraz o odpowiedzialny recykling i praktykowanie ponownego wykorzystania materiałów.

W celu uzyskania informacji na temat miejsca i sposobu bezpiecznego dla środowiska recyklingu tych przedmiotów, użytkownicy w gospodarstwach domowych powinni skontaktować się z punktem sprzedaży detalicznej, w którym dokonali zakupu produktu, lub z organem władz lokalnych.

Użytkownicy w firmach powinni skontaktować się ze swoim dostawcą i sprawdzić warunki umowy zakupu. Produktu ani jego akcesoriów nie należy usuwać razem z innymi odpadami komercyjnymi.

Informacje na temat działań proekologicznych firmy Samsung oraz przepisów dotyczących poszczególnych produktów, np. rozporządzenia REACH, WEEE, norm dla baterii, można znaleźć na stronie:

http://www.samsung.com/uk/aboutsamsung/samsungelectronics/corporatecitizenship/data_corner.html

ROZPORZĄDZENIE KOMISJI (UE) 2019/1782

Wymogi dotyczące ekoprojektu dla zasilaczy zewnętrznych :

www.samsung.com/global/ecodesign_component